

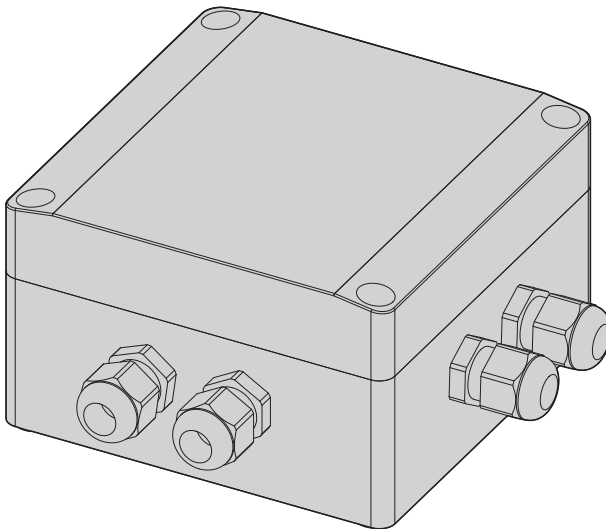

# IRHPS

**Power supply module for GEKO IRH LED illuminator**



**EN English** - Instructions manual

**IT Italiano** - Manuale di istruzioni

**FR Français** - Manuel d'instructions

**DE Deutsch** - Bedienungsanleitung

**RU Русский** - Руководство по эксплуатации



## 1 About this manual

Before installing and using this unit, please read this manual carefully. Be sure to keep it handy for later reference.

### 1.1 Typographical conventions



**DANGER!**

**High level hazard.**

**Risk of electric shock. Disconnect the power supply before proceeding with any operation, unless indicated otherwise.**



**CAUTION!**

**Medium level hazard.**

**This operation is very important for the system to function properly. Please read the procedure described very carefully and carry it out as instructed.**



**INFO**

**Description of system specifications. We recommend reading this part carefully in order to understand the subsequent stages.**

## 2 Notes on copyright and information on trademarks

The quoted names of products or companies are trademarks or registered trademarks.

## 3 Safety rules



**CAUTION! The device must be installed only and exclusively by skilled technical personnel.**



**CAUTION! The electrical system to which the unit is connected must be equipped with a 20A max automatic bipolar circuit breaker. The minimum distance between the contacts must be 3mm (0.1in). The circuit breaker must be provided with protection against the fault current towards the ground (differential) and the overcurrent (magnetothermal).**

- The manufacturer declines all responsibility for any damage caused by an improper use of the appliances mentioned in this manual. Furthermore, the manufacturer reserves the right to modify its contents without any prior notice. The documentation contained in this manual has been collected with great care. The manufacturer, however, cannot take any liability for its use. The same thing can be said for any person or company involved in the creation and production of this manual.
- Before starting any operation, make sure the power supply is disconnected.
- Do not use cables that seem worn or old.
- Never, under any circumstances, make any changes or connections that are not shown in this handbook. Improper use of the appliance can cause serious hazards, risking the safety of personnel and of the installation.
- Use only original spare parts. Non-original spare parts could cause fire, electrical discharge or other hazards.

- Before proceeding with installation, check the supplied material to make sure it corresponds to the order specification by examining the identification labels (4.2 Product markings, page 2).
- This device was designed to be permanently installed on a building or on a suitable structure. The device must be installed permanently before any operation.
- When installing the device, comply with all the national standards.
- Before starting any operation, make sure the power supply is disconnected.
- Installation category (also called Overvoltage Category) specifies the level of mains voltage surges that the equipment will be subjected to. The category depends upon the location of the equipment, and on any external surge protection provided. Equipment in an industrial environment, directly connected to major feeders/short branch circuits, is subjected to Installation Category III. If this is the case, a reduction to Installation Category II is required. This can be achieved by use of an insulating transformer with an earthed screen between primary and secondary, or by fitting listed Surge Protective Devices (SPDs) from live to neutral and from neutral to earth. Listed SPDs shall be designed for repeated limiting of transient voltage surges, suitable rated for operating voltage and designated as follows: Type 2 (Permanently connected SPDs intended for installation on the load side of the service equipment overcurrent device); Nominal Discharge Current (In) 20kA min. For example: FERRAZ SHAWMUT, STT2240SPG-CN, STT2BL240SPG-CN rated 120Vac/240Vac, (In=20kA). Maximum distance between installation and reduction is 5m.

## 4 Identification

### 4.1 Product description and type designation

Power supply module for GEKO IRH LED illuminator.

### 4.2 Product markings

See the label attached to the product.

## 5 Preparing the product for use



**Any change that is not expressly approved by the manufacturer will invalidate the guarantee.**

### 5.1 Unpacking

When the product is delivered, make sure that the package is intact and that there are no signs that it has been dropped or scratched.

If there are obvious signs of damage, contact the supplier immediately.

Keep the packaging in case you need to send the product for repairs.

### 5.2 Contents

Check the contents to make sure they correspond with the list of materials as below:

- Power supply
- Instructions manual

### 5.3 Safely disposing of packaging material

The packaging material can all be recycled. The installer technician will be responsible for separating the material for disposal, and in any case for compliance with the legislation in force where the device is to be used.

When returning a faulty product we recommend using the original packaging for shipping.

## 6 Installation

### 6.1 Open the box

Once the box is open, identify the power input terminal J1, the output terminals J2 and J3 and the position of the fuse FUS1.

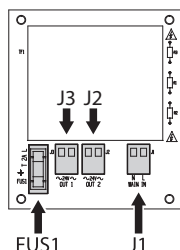

Fig. 1

### 6.2 Connection of the first illuminator

Connect the power cables of the first illuminator to J3, output OUT 1 (the white and black cables in the illuminator power cable).

**i** The installation is facilitated by removing the terminal, making the connection and inserting the terminal once the wiring is complete.

**i** Install the power supply as near as possible to the illuminator in order to have short low voltage cables (shorter than 20m/ 65.6ft).

The remaining 2 wires (red and green) are used for the remote activation of the illuminator.

3 configurations are possible:

- Insulate the 2 red and green cables separately if automatic switch-on is used via the photocell on the illuminator.
- If you wish to force the illuminator on, short circuit the 2 cables and isolate them with a terminal.
- Connect the 2 cables to an external dry contact if you wish to turn the illuminator on remotely with a dry contact.

Refer to the relative manual for installation and control of the illuminator.

### 6.3 Connection of the second illuminator

If present, connect the second illuminator in the same way as the first, using terminal J2.

**i** Never connect the remote illuminator activation cables (red and green wires) to those of the first illuminator. If there are 2 illuminators and you wish to check them with a dry contact, each one must have its own clean activation contact. Alternatively, it is recommended to short circuit the red and green cables separately (illuminator 1 and illuminator 2) and act on the main power supply (J1) to turn the 2 illuminators on or off simultaneously via the remote switch.

### 6.4 Connection of the power supply line

**⚠** When commencing installation make sure that the specifications for the power supply for the installation correspond with those required by the device.

**⚠** Make sure the supply voltage is compliant with the power supply specifications (230Vac or 120Vac, 50/60Hz, depending on the model purchased).

**⚠** Use a cable with an adequate cross-section, depending on the type of system, which must in any case be between the following values: 0.5mm<sup>2</sup>-1.5mm<sup>2</sup> (16-20 AWG)

**⚠** Make sure that the power source and connecting cables are suitable for the power consumption of the system.

The power supply from the mains is to be connected into terminal J1.

## 7 Maintaining



**Maintenance must be carried out by personnel trained to operate on electrical circuits.**

### 7.1 Fuses replacement

In case of accidental short circuit or fault to the outputs, the protection fuse (FUS1) acts .

The used fuse is described below.

**Model Number:** FUS2ATUL

**Brand:** OMEGA

**Models:** GT520220

Alternatively, use a T 2A L 250V type fuse.

### 8 Disposal of waste materials



**This symbol mark and recycle system are applied only to EU countries and not applied to the countries in the other area of the world.**

Your product is designed and manufactured with high quality materials and components which can be recycled and reused.

This symbol means that electrical and electronic equipment, at their end-of-life, should be disposed of separately from your household waste.

Please dispose of this equipment at your local Community waste collection or Recycling centre.

In the European Union there are separate collection systems for used electrical and electronic products.

## 9 Technical data

### 9.1 Electrical

IRHPS230: IN 230Vac, 50/60Hz, 30W max - OUT 24Vac, 1.2A

IRHPS120: IN 120Vac, 50/60,Hz, 30W max - OUT 24Vac, 1.2A

### 9.2 Environment

Operating temperature: From -50°C (-58°F) up to +60°C (140°F)

### 9.3 Certifications

Electrical safety (CE): EN60950-1, EN62368-1

Electromagnetic compatibility (CE): EN50130-4, , EN55022 (Class A), FCC Part 15 (Class A)

IP protection degree: EN60529, (IP66)

EAC certification

## 10 Technical drawings



**The dimensions of the drawings are in millimetres.**

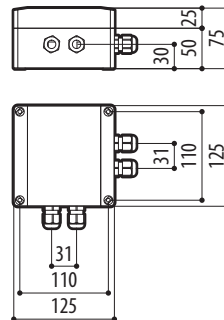

**Fig. 2** IRHPS.

## 1 Informazioni sul presente manuale

Prima di installare e utilizzare questa unità, leggere attentamente questo manuale. Conservare questo manuale a portata di mano come riferimento futuro.

### 1.1 Convenzioni tipografiche



#### PERICOLO!

**Pericolosità elevata.**

**Rischio di scosse elettriche. Prima di eseguire qualsiasi operazione assicurarsi di togliere tensione al prodotto, salvo diversa indicazione.**



#### ATTENZIONE!

**Pericolosità media.**

**L'operazione è molto importante per il corretto funzionamento del sistema. Si prega di leggere attentamente la procedura indicata e di eseguirla secondo le modalità previste.**



#### INFO

**Descrizione delle caratteristiche del sistema.**

**Si consiglia di leggere attentamente per comprendere le fasi successive.**

## 2 Note sul copyright e informazioni sui marchi commerciali

I nomi di prodotto o di aziende citati sono marchi commerciali o marchi commerciali registrati appartenenti alle rispettive società.

## 3 Norme di sicurezza



**ATTENZIONE! L'installazione e la manutenzione del dispositivo deve essere eseguita solo da personale tecnico qualificato.**



**ATTENZIONE! L'impianto elettrico al quale è collegata l'unità deve essere dotato di un interruttore di protezione bipolare automatico da 20A max. La distanza minima tra i contatti deve essere di 3mm. L'interruttore deve essere provvisto di protezione contro la corrente di guasto verso terra (differenziale) e la sovracorrente (magnetotermico).**

- Il produttore declina ogni responsabilità per eventuali danni derivanti da un uso improprio delle apparecchiature menzionate in questo manuale. Si riserva inoltre il diritto di modificarne il contenuto senza preavviso. Ogni cura è stata posta nella raccolta e nella verifica della documentazione contenuta in questo manuale. Il produttore, tuttavia, non può assumersi alcuna responsabilità derivante dall'utilizzo della stessa. Lo stesso dicasi per ogni persona o società coinvolta nella creazione e nella produzione di questo manuale.
- Prima di eseguire qualsiasi operazione assicurarsi di togliere tensione al prodotto.
- Non utilizzare cavi con segni di usura o invecchiamento.
- Non effettuare per nessun motivo alterazioni o collegamenti non previsti in questo manuale. L'uso di apparecchi non idonei può portare a gravi pericoli per la sicurezza del personale e dell'impianto.
- Utilizzare solo parti di ricambio originali. Pezzi di ricambio non originali potrebbero causare incendi, scariche elettriche o altri pericoli.

- Prima di procedere con l'installazione, controllare che il materiale fornito corrisponda alle specifiche richieste esaminando le etichette di marcatura (4.2 Marcatura del prodotto, pagina 2).
- Questo dispositivo è stato progettato per essere installato in maniera permanente su un edificio o su una struttura adeguata. Il dispositivo deve essere installato in maniera permanente prima di effettuare qualsiasi operazione.
- Si devono rispettare le normative nazionali per l'installazione del dispositivo.
- Prima di eseguire qualsiasi operazione assicurarsi di togliere tensione al prodotto.
- La categoria di installazione (detta anche categoria di sovratensione) specifica i livelli della tensione transitoria di rete alla quale l'apparato è soggetto. La categoria dipende dal luogo di installazione e dalla presenza di dispositivi di protezione contro le sovratensioni. Un dispositivo per ambienti industriali, connesso ai rami principali dell'impianto di alimentazione è soggetto alla categoria di installazione III. Se questo è il caso, è richiesta una riduzione alla categoria II. Ciò può essere ottenuto utilizzando un trasformatore di isolamento con schermatura connessa a terra tra il primario ed il secondario, o tramite l'impiego di dispositivi di protezione contro le sovratensioni (SPD), UL listed, connessi tra la fase ed il neutro a tra il neutro e terra. I dispositivi SPD UL listed, dovranno essere predisposti per limitare sovratensioni transitorie in modo ripetitivo e per la seguenti condizioni nominali di funzionamento: Tipo 2 (Dispositivi SPD connessi permanentemente alla rete di alimentazione, per installazioni dal lato del carico del dispositivo di servizio); Corrente nominale di scarica (In) 20kA minimi. Si possono utilizzare ad esempio: FERRAZ SHAWMUT, ST23401PG-CN, ST240SPG-CN specificati per 120Vac/240Vac, (In=20kA). La distanza massima tra l'installazione e la riduzione è di 5m.

## 4 Identificazione

### 4.1 Descrizione e designazione del prodotto

Modulo alimentatore per illuminatore a LED GEKO IRH.

### 4.2 Marcatura del prodotto

Vedere l'etichetta posta sul prodotto.

## 5 Preparazione del prodotto per l'utilizzo



**Qualsiasi cambiamento non espressamente approvato dal costruttore fa decadere la garanzia.**

### 5.1 Disimballaggio

Alla consegna del prodotto verificare che l'imballo sia integro e non abbia segni evidenti di cadute o abrasioni.

In caso di evidenti segni di danno all'imballo contattare immediatamente il fornitore.

Conservare l'imballo nel caso sia necessario inviare il prodotto in riparazione.

### 5.2 Contenuto

Controllare che il contenuto sia corrispondente alla lista del materiale sotto elencata:

- Alimentatore
- Manuale di istruzioni

### 5.3 Smaltimento in sicurezza dei materiali di imballaggio

I materiali d'imballo sono costituiti interamente da materiale riciclabile. Sarà cura del tecnico installatore smaltirli secondo le modalità di raccolta differenziata o comunque secondo le norme vigenti nel Paese di utilizzo.

In caso di restituzione del prodotto malfunzionante è consigliato l'utilizzo dell'imballaggio originale per il trasporto.



## 6 Installazione

### 6.1 Apertura della scatola

Una volta aperta la scatola, identificare il morsetto di ingresso alimentazione J1, i morsetti di uscita J2, J3 e la posizione del fusibile FUS1.

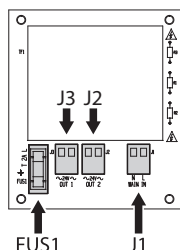

Fig. 1

### 6.2 Collegamento del primo illuminatore

Collegare i cavi di alimentazione del primo illuminatore al connettore J3, uscita OUT 1 (cavi di colore bianco e nero presenti nel cordone di alimentazione dell'illuminatore).

**i** Per agevolare l'installazione è possibile rimuovere il morsetto, effettuare il collegamento e reinserirlo in posizione a cablaggio ultimato.

**i** Installare l'alimentatore il più vicino possibile all'illuminatore in maniera da avere cavi a bassa alimentazione corti (meno di 20m).

I rimanenti 2 fili (rosso e verde) servono per attivare l'illuminatore da remoto.

Sono possibili 3 configurazioni:

- Nel caso si utilizzi l'accensione automatica mediante fotocellula presente nell'illuminatore, isolare separatamente i 2 cavi rosso e verde.
- Nel caso si voglia forzare l'accensione dell'illuminatore, cortocircuitare i 2 cavi ed isolarli con un capicorda.
- Nel caso si voglia accendere l'illuminatore da remoto con contatto pulito, provvedere a collegare i 2 cavi ad un contatto pulito esterno.

Per l'installazione e il controllo dell'illuminatore, fare riferimento al manuale relativo.

### 6.3 Collegamento del secondo illuminatore

Se presente, collegare il secondo illuminatore analogamente a quanto fatto per il primo, utilizzando in questo caso il morsetto J2.

**i** Evitare assolutamente di collegare assieme i cavi di attivazione da remoto (fili colore rosso e verde) con quelli del primo illuminatore. Nel caso siano presenti 2 illuminatori e si voglia controllarli con contatto pulito, è necessario che ciascuno dei due abbia un suo contatto pulito di attivazione. In alternativa è consigliato cortocircuitare separatamente i due cavi rosso e verde (illuminatore 1 e illuminatore 2) e agire sull'alimentazione principale di rete (J1) per attivare o disattivare simultaneamente i due illuminatori mediante interruttore remoto.

### 6.4 Collegamento della linea di alimentazione

**⚡** All'atto dell'installazione controllare che le caratteristiche di alimentazione fornite dall'impianto corrispondano a quelle richieste dal dispositivo.

**⚡** Accertarsi che la tensione di alimentazione sia conforme alle specifiche dell'alimentatore (230Vac oppure 120Vac, 50/60Hz, a seconda del modello di alimentatore acquistato).

**⚡** Utilizzare un cavo di sezione adeguata, a seconda del tipo di impianto e comunque compreso tra i seguenti valori: 0.5mm<sup>2</sup>-1.5mm<sup>2</sup> (16-20 AWG)

**⚠** Controllare che le fonti di alimentazione ed i cavi di collegamento siano in grado di supportare il consumo del sistema.

L'alimentazione proveniente dalla rete elettrica va collegata nel morsetto J1.

## 7 Manutenzione



**La manutenzione deve essere eseguita solo da personale qualificato ad intervenire su circuiti elettrici.**

### 7.1 Sostituzione dei fusibili

In caso di cortocircuito accidentale o di guasto alle uscite, interviene il fusibile di protezione (FUS1).

Il fusibile utilizzato è descritto di seguito.

**Codice:** FUS2ATUL

**Marca:** OMEGA

**Modello:** GT520220

Utilizzare in alternativa un fusibile di tipo T 2A L 250V.

## 8 Smaltimento dei rifiuti



**Questo simbolo e il sistema di riciclaggio sono validi solo nei paesi dell'EU e non trovano applicazione in altri paesi del mondo.**

Il vostro prodotto è costruito con materiali e componenti di alta qualità, che sono riutilizzabili o riciclabili.

Prodotti elettrici ed elettronici che riportano questo simbolo, alla fine dell'uso, devono essere smaltiti separatamente dai rifiuti casalinghi.

Vi preghiamo di smaltire questo apparecchio in un Centro di raccolta o in un'Ecostazione.

Nell'Unione Europea esistono sistemi di raccolta differenziata per prodotti elettrici ed elettronici.

## 9 Dati tecnici

### 9.1 Elettrico

IRHPS230: IN 230Vac, 50/60Hz, 30W max - OUT 24Vac, 1.2A

IRHPS120: IN 120Vac, 50/60,Hz, 30W max - OUT 24Vac, 1.2A

### 9.2 Ambiente

Temperatura di esercizio: Da -50°C fino a +60°C

### 9.3 Certificazioni

Sicurezza elettrica (CE): EN60950-1, EN62368-1

Compatibilità elettromagnetica (CE): EN50130-4, EN55022 (Classe A), FCC Part 15 (Classe A)

Grado di protezione IP: EN60529, (IP66)

Certificazione EAC

## 10 Disegni tecnici



**Le dimensioni dei disegni sono espresse in millimetri.**

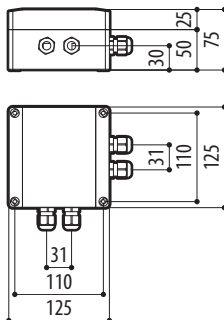

**Fig. 2** IRHPS.

## 1 À propos de ce mode d'emploi

Avant d'installer et d'utiliser cet appareil, veuillez lire attentivement ce mode d'emploi. Conservez-le à portée de main pour pouvoir vous y reporter en cas de besoin.

### 1.1 Conventions typographiques

**DANGER!****Risque élevé.**

**Risque de choc électrique. Sauf indication contraire, sectionner l'alimentation avant de procéder à toute opération.**

**ATTENTION!****Risque moyen.**

**Opération extrêmement importante en vue d'un fonctionnement correct du système; lire avec attention les opérations indiquées et s'y conformer rigoureusement.**

**REMARQUE**

**Description des caractéristiques du système.**

**Il est conseillé de procéder à une lecture attentive pour une meilleure compréhension des phases suivantes.**

## 2 Notes sur le copyright et informations sur les marques de commerce

Les noms de produit ou de sociétés cités sont des marques de commerce ou des marques de commerce enregistrées.

## 3 Normes de sécurité



**ATTENTION! L'installation et l'entretien du dispositif doivent être exclusivement effectués par un personnel technique qualifié.**



**ATTENTION! Le circuit électrique auquel l'unité est reliée doit être équipé d'un interrupteur de protection bipolaire automatique de 20A max. La distance minimale entre les contacts doit être de 3mm. L'interrupteur doit être équipé de protection contre le courant de défaut vers la terre (différentiel) et le surintensité (magnétothermique).**

- Le fabricant décline toute responsabilité pour les dommages éventuels dus à une utilisation non appropriée des appareils mentionnés dans ce manuel. On réserve en outre le droit d'en modifier le contenu sans préavis. La documentation contenue dans ce manuel a été rassemblée et vérifiée avec le plus grand soin. Le fabricant, cependant, ne peut assumer aucune responsabilité dérivant de l'emploi de celle là. La même chose vaut pour chaque personne ou société impliquées dans la création et la production de ce manuel.
- Sectionner l'alimentation avant de procéder à toute opération.
- Ne pas utiliser de câbles usés ou endommagés.
- Ne procéder sous aucun prétexte à des modifications ou des connexions non prévues dans ce manuel. L'utilisation d'appareils non adéquats peut comporter des dangers graves pour la sécurité du personnel et de l'installation.
- Utiliser uniquement des pièces de rechange d'origine. Les pièces non d'origine peuvent être source d'incendies, de choc électrique ou autres.

- Avant de procéder à l'installation, contrôler que le matériel fourni correspond à la commande et examiner les étiquettes de marquage (4.2 Marquage du produit, page 2).
- Cette appareil est conçu pour une installation permanente sur un bâtiment ou une structure adéquate. L'appareil doit être installé d'une façon permanente avant d'effectuer toute opération.
- Il faut respecter les législations nationales pour l'installation du dispositif.
- Sectionner l'alimentation avant de procéder à toute opération.
- La catégorie d'installation (ou catégorie de surtension) spécifie les niveaux de la tension de secteur correspondant à l'appareil. La catégorie dépend du lieu d'installation et du dispositif de protection contre les surtensions installé. En cas d'environnement industriel directement connecté aux circuits de dérivation du système d'alimentation, l'équipement est classé dans la catégorie d'installation III. Dans ce cas, un déclassement à la catégorie II est nécessaire et peut être obtenu au moyen d'un transformateur d'isolement avec blindage électrostatique entre le primaire et le secondaire ou en utilisant des dispositifs de protection contre les surtensions (SPD) entre la phase et le neutre et entre le neutre et la terre. Les dispositifs SPD UL cités doivent être prévus pour limiter les surtensions transitoires en mode répétitif et pour les conditions nominales de fonctionnement suivantes : Type 2 (dispositifs SPD reliés en permanence au côté charge du côté du dispositif de protection contre les surintensités) ; courant nominal de décharge (In) 20kA min. Exemples d'utilisation possible : FERRAZ SHAWMUT, ST23401PG-CN, ST240SPG-CN spécifiés pour 120Vac/240Vca, (In=20kA). La distance maximale entre installation et réduction est de 5m.

## 4 Identification

### 4.1 Description et désignation du produit

Module alimentateur pour projecteur à LED GEKO IRH.

### 4.2 Marquage du produit

Voir l'étiquette positionné sur le produit.

## 5 Préparation du produit en vue de l'utilisation



**Toute modification non approuvée  
expressément par le fabricant entraînera  
l'annulation de la garantie.**

### 5.1 Déballage

Lors de la livraison du produit, vérifier que l'emballage est en bon état et l'absence de tout signe évident de chute ou d'abrasion.

En cas de dommages évidents, contacter immédiatement le fournisseur.

Conserver l'emballage en cas de nécessité d'expédition du produit pour réparation.

### 5.2 Contenu

Contrôler que le contenu correspond à la liste matériel indiquée ci-dessous:

- Alimentation
- Manuel d'instructions

### 5.3 Élimination sans danger des matériaux d'emballage

Le matériel d'emballage est entièrement composé de matériaux recyclables. Le technicien chargé de l'installation est tenu de l'éliminer conformément aux dispositions en matière de collecte sélective et selon les normes en vigueur dans le pays d'utilisation.

En cas de retour du produit défectueux, il est conseillé d'utiliser l'emballage original pour le transport.

## 6 Installation

### 6.1 Ouverture du le boîtier

Une fois la boîte ouverte, identifier la borne d'entrée d'alimentation J1, les bornes de sortie J2, J3 et la position du fusible FUS1.

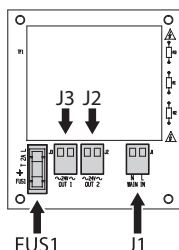

Fig. 1

### 6.2 Branchement du premier projecteur

Brancher les câbles d'alimentation du premier projecteur au connecteur J3, sortie OUT 1 (câbles de couleur blanche et noire présents dans le câble d'alimentation du projecteur).

**i** Pour faciliter l'installation, il est possible d'enlever la borne, d'effectuer le branchement et de l'insérer de nouveau en position une fois le câblage terminé.

**i** Installer l'alimentation le plus près possible du projecteur, de façon à avoir des câbles de faible alimentation courts (moins de 20m).

Les 2 fils restants (rouge et vert) servent à activer le projecteur à distance.

3 configurations sont possibles :

- En cas d'utilisation de l'allumage automatique à l'aide d'une photocellule présente dans le projecteur, isoler séparément les 2 câbles rouge et vert.
- Au cas où l'on souhaite forcer l'allumage du projecteur, court-circuiter les 2 câbles et les isoler avec une cosse.
- Au cas où l'on souhaite allumer le projecteur à distance avec un contact sec, effectuer le branchement des 2 câbles à un contact sec externe.

Pour l'installation et le contrôle du projecteur, consulter le manuel correspondant.

### 6.3 Branchement du deuxième projecteur

Si présent, brancher le deuxième projecteur comme on l'a fait pour le premier, en utilisant dans ce cas la borne J2.

**i** Eviter absolument de brancher ensemble les câbles d'activation à distance (fils de couleur rouge et vert) avec ceux du premier projecteur. En cas de présence de 2 projecteurs et si on souhaite les contrôler avec un contact sec, il est nécessaire avec chacun des deux ait son contact sec d'activation. Comme alternative, il est conseillé de court-circuiter séparément les deux câbles rouge et vert clair (projecteur 1 projecteur 2) et d'agir sur l'alimentation principale de réseau (J1) pour activer ou désactiver simultanément les deux projecteurs à l'aide d'un interrupteur à distance.

### 6.4 Connexion de la ligne d'alimentation

**⚡** Contrôler que les sources d'alimentation et les câbles de branchement sont en mesure de supporter la consommation du système.

**⚡** S'assurer que la tension d'alimentation soit conforme aux caractéristiques de l'alimentation (230Vac ou 120Vac, 50/60Hz, selon le modèle d'alimentation choisi).

**⚡** Utiliser un câble de section adéquate, selon le type d'installation et de toute façon compris entre les valeurs suivantes:: 0.5mm<sup>2</sup>-1.5mm<sup>2</sup> (16-20 AWG)

**⚠** Procéder exclusivement aux connexions de la base avec l'alimentation sectionnée et le dispositif de sectionnement ouvert.

L'alimentation provenant du réseau électrique doit être branchée dans la borne J1.

## 7 Entretien



L'entretien doit être uniquement effectué par un personnel qualifié en matière de circuits électriques.

### 7.1 Remplacement des fusibles

En cas de court-circuit accidentel ou de panne aux sorties, le fusible de protection (FUS1) intervient.

Le fusible utilisé est décrit ci-dessous.

**Référence:** FUS2ATUL

**Marque:** OMEGA

**Modèles:** GT520220

Utiliser en alternative un fusible de type T 2A L 250V.

## 8 Élimination des déchets



Ce symbole et le système de recyclage ne sont appliqués que dans les pays UE et non dans les autres pays du monde.

Votre produit est conçu et fabriqué avec des matériaux et des composants de qualité supérieure qui peuvent être recyclés et réutilisés.

Ce symbole signifie que les équipements électriques et électroniques en fin de vie doivent être éliminés séparément des ordures ménagères.

Nous vous prions donc de confier cet équipement à votre Centre local de collecte ou Recyclage.

Dans l'Union Européenne, il existe des systèmes sélectifs de collecte pour les produits électriques et électroniques usagés.

## 9 Données techniques

### 9.1 Électrique

IRHPS230: IN 230Vac, 50/60Hz, 30W max - OUT 24Vac, 1.2A

IRHPS120: IN 120Vac, 50/60,Hz, 30W max - OUT 24Vac, 1.2A

### 9.2 Environnement

Température de fonctionnement: De -50°C jusqu'à +60°C

### 9.3 Certifications

Sécurité électrique (CE): EN60950-1, EN62368-1

Compatibilité électromagnétique (CE): EN50130-4,, EN55022 (Classe A), FCC Part 15 (Classe A)

Degré de protection IP: EN60529, (IP66)

Certification EAC

## 10 Dessins techniques



Les dimensions des dessins sont exprimées en millimètres.

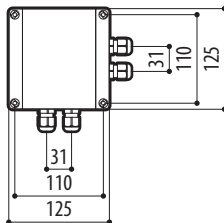
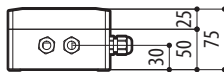

Fig. 2 IRHPS.

Headquarters Italy Videotec S.p.A.

Via Friuli, 6 - I-36015 Schio (VI) - Italy

Tel. +39 0445 697411 - Fax +39 0445 697414

Email: info@videotec.com



www.videotec.com

MNVKIRHPS\_2104\_FR

## 1 Allgemeines

Lesen Sie bitte vor dem Installieren und dem Verwenden dieses Gerätes die Bedienungsanleitung sorgfältig durch. Bewahren Sie sie zum späteren Nachschlagen auf.

### 1.1 Schreibweisen



#### GEFAHR!

**Erhöhte Gefährdung. Stromschlaggefahr. Falls nichts anderes angegeben, unterbrechen Sie die Stromversorgung, bevor die beschriebenen Arbeiten durchgeführt werden.**



#### ACHTUNG!

**Mittlere Gefährdung. Der genannte Vorgang hat große Bedeutung für den einwandfreien Betrieb des Systems: es wird gebeten, sich die Verfahrensweise anzulesen und zu befolgen.**



#### ANMERKUNG

**Beschreibung der Systemmerkmale. Eine sorgfältige Lektüre wird empfohlen, um das Verständnis der folgenden Phasen zu gewährleisten.**

## 2 Anmerkungen zum Copyright und Informationen zu den Handelsmarken

Die angeführten Produkt- oder Firmennamen sind Handelsmarken oder eingetragene Handelsmarken.

## 3 Sicherheitsnormen



**ACHTUNG! Die Installation und Wartung der Vorrichtung ist technischen Fachleuten vorbehalten.**



**ACHTUNG! Die elektrische Anlage, an der die Einheit angeschlossen ist, muss mit einem automatischen zweipoligen Schutzschalter 20A max ausgestattet sein. Zwischen den Kontakten muss mindestens ein Abstand von 3mm vorhanden sein. Der Schalter muss eine Schutzeinrichtung gegen Erde Fehlerstrom (Differenzial) und gegen Überstrom haben (magnetothermisch).**

- Der Hersteller lehnt jede Haftung für eventuelle Schäden ab, die aufgrund unsachgemäßer Anwendung der in diesem Handbuch erwähnten Geräte entstanden ist. Ferner behält er sich das Recht vor, den Inhalt ohne Vorkündigung abzuändern. Die Dokumentation in diesem Handbuch wurde sorgfältig ausgeführt und überprüft. Der Hersteller kann dennoch keine Haftung für die Verwendung übernehmen. Dasselbe gilt für jede Person oder Gesellschaft, die bei der Schaffung oder Produktion von diesem Handbuch miteinbezogen ist.
- Unterbrechen Sie die Stromversorgung, bevor die beschriebenen Arbeiten durchgeführt werden.
- Es dürfen keine Kabel mit Verschleiß- oder Alterungsspuren verwendet werden.
- Unter keinen Umständen dürfen Veränderungen oder Anschlüsse vorgenommen werden, die in diesem Handbuch nicht genannt sind. Der Gebrauch ungeeigneten Geräts kann die Sicherheit des Personals und der Anlage schwer gefährden.
- Es dürfen nur Original-Ersatzteile verwendet werden. Nicht originale Ersatzteile können zu Bränden, elektrischen Entladungen oder anderen Gefahren führen.

- Vor der Installation ist anhand des Kennzeichnungsschildes nachzuprüfen, ob das gelieferte Material die gewünschten Eigenschaften (4.2 Kennzeichnung des Produkts, Seite 2).
- Die Einrichtung ist für den dauerhaften Einbau in ein Gebäude oder eine andere geeignete Struktur konzipiert. Vor jeder Operation muss die Einrichtung dauerhaft eingebaut werden.
- Die nationalen Vorschriften für die Installation der Einrichtung sind einzuhalten.
- Unterbrechen Sie die Stromversorgung, bevor die beschriebenen Arbeiten durchgeführt werden.
- Die Installationskategorie (auch als Überspannungskategorie bezeichnet) gibt den Pegel der Netzspannungsstöße an, denen die Ausrüstung ausgesetzt ist. Die Kategorie hängt vom Installationsort der Ausrüstung und von den externen Schutzeinrichtungen gegen Spannungsstöße ab. Ausrüstungen in einer gewerblichen Umgebung, die direkt mit den Hauptzweigen der Versorgungsanlage verbunden sind, gehören zur Installationskategorie III. In diesem Fall ist eine Abstufung auf Installationskategorie II erforderlich. Dies kann durch den Einsatz eines Isoliertransformators mit einem geerdeten Schirm zwischen Primär- und Sekundärwicklung erreicht werden. Alternativ können UL-gelistete Überspannungsschutzvorrichtungen (SPD) von Fase zu Nullleiter und von Nullleiter zur Erde geführt werden. UL-gelistete Überspannungsschutzvorrichtungen sind für die wiederholte Begrenzung kurzzeitig auftretender Spannungsspitzen und für die folgenden nominellen Betriebsbedingungen auszulegen: Typ 2 (Dauerhaft angeschlossene Überspannungsschutzvorrichtungen für die Installation auf der Ladungsseite der Hilfseinrichtung); Nennladestrom (In) 20kA min. Benutzt werden können beispielsweise: FERRAZ SHAWMUT, STT2240SPG-CN, STT2BL240SPG-CN, spezifiziert für 120Vac/240Vac, (In=20kA). Der maximale Abstand zwischen dem Einbau und der Abkürzung ist 5m.

## 4 Identifizierung

### 4.1 Beschreibung und Bezeichnung des Produktes

Netzteilmodul für LED-Scheinwerfer GEKO IRH.

### 4.2 Kennzeichnung des Produkts

Siehe die Etikett auf dem Produkt.

## 5 Vorbereitung des Produktes auf den Gebrauch



**Jede vom Hersteller nicht ausdrücklich genehmigte Veränderung führt zum Verfall der Gewährleistungsrechte.**

### 5.1 Entfernen der Verpackung

Bei der Lieferung des Produktes ist zu prüfen, ob die Verpackung intakt ist oder offensichtliche Anzeichen von Stürzen oder Abrieb aufweist.

Bei offensichtlichen Schadensspuren an der Verpackung muss umgehend der Lieferant verständigt werden.

Bewahren Sie die Verpackung auf für den Fall, dass das Produkt zur Reparatur eingeschendet werden muss.

### 5.2 Inhalt

Prüfen Sie, ob der Inhalt mit der nachstehenden Materialliste übereinstimmt:

- Netzteil
- Bedienungsanleitung

### 5.3 Sichere Entsorgung der Verpackungsmaterialien

Die Verpackungsmaterialien sind vollständig wiederverwertbar. Es ist Sache des Installationstechnikers, sie getrennt, auf jeden Fall aber nach den geltenden Vorschriften des Anwendungslandes zu entsorgen.

Im Falle der Rückgabe des nicht korrekt funktionierenden Produktes empfiehlt sich die Verwendung der Originalverpackung für den Transport.



## 6 Installation

### 6.1 Beim Öffnen der Anschlußdose

Nach dem Öffnen des Gehäuses die Eingangsklemme der Versorgung J1 bestimmen, die Ausgangsklemmen J2 und J3 und die Position der Sicherung FUS1.



Abb. 1

### 6.2 Anschluss des ersten Scheinwerfers

Die Versorgungskabel des ersten Scheinwerfers an den Verbinder J3 anschließen, Ausgang OUT 1 (weiße und schwarze Kabel im Versorgungskabel des Scheinwerfers).

**i** Um die Installation zu erleichtern, kann die Klemme entfernt, der Anschluss ausgeführt und die Klemme nach der Verkabelung wieder in Position gebracht werden.

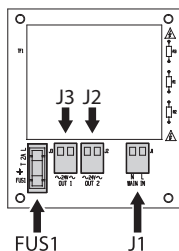
**i** Das Netzteil so nah wie möglich am Scheinwerfer installieren, um kurze (weniger als 20m) Kabel mit niedriger Versorgungsspannung zu erhalten.

Die verbleibenden 2 Drähte (rot und grün) dienen der ferngesteuerten Aktivierung des Scheinwerfers.

Es sind 3 Konfigurationen möglich:

- Bei der automatischen Einschaltung mithilfe der Fotozelle im Scheinwerfer die 2 roten und grünen Kabel getrennt isolieren.
- Soll die Einschaltung des Scheinwerfers erzwungen werden, die 2 Kabel kurzschließen und mit einem Kabelschuh isolieren.
- Soll der Scheinwerfer ferngesteuert mit einem potenzialfreien Kontakt eingeschaltet werden, die 2 Kabel an einen externen potenzialfreien Kontakt anschließen.

Für die Installation und die Steuerung des Scheinwerfers siehe entsprechendes Handbuch.

### 6.3 Anschluss des zweiten Scheinwerfers

Falls vorhanden, den zweiten Scheinwerfer analog zum ersten anschließen und in diesem Fall die Klemme J2 verwenden.

**i** **Absolut vermeiden, die Kabel der ferngesteuerten Aktivierung (rote und grüne Drähte) zusammen mit denen des ersten Scheinwerfers anzuschließen.** Wenn 2 Scheinwerfer vorhanden sind und diese mit einem potenzialfreien Kontakt gesteuert werden sollen, ist es notwendig, dass beide einen potenzialfreien Kontakt für die Aktivierung haben. Alternativ wird empfohlen, die beiden roten und grünen Kabel (Scheinwerfer 1 und Scheinwerfer 2) getrennt kurzzuschließen und auf die Hauptversorgung (J1) einzuwirken, um die beiden Scheinwerfer gleichzeitig über den Fernsteuerungsschalter zu aktivieren oder zu deaktivieren.

### 6.4 Anschluss der Stromversorgung

**⚠** Im Zuge der Installation ist zu prüfen, ob die Merkmale der von der Anlage bereitgestellten Versorgung mit den erforderlichen Merkmalen der Einrichtung übereinstimmen.

**⚠** Vergewissern, dass die Versorgungsspannung den Eigenschaften des Netzteils entspricht (230Vac oder 120Vac, 50/60Hz, je nach Modell des erworbenen Netzteils).

**⚠** Ein Kabel mit für den Typ der Anlage angemessenem Querschnitt verwenden, der jedenfalls zwischen folgenden Werten liegt: 0.5mm<sup>2</sup>-1.5mm<sup>2</sup> (16-20 AWG)

**⚠** Es ist zu prüfen, ob die Versorgungsquellen und die Anschlusskabel für den Systemverbrauch ausgelegt sind.

Die vom Stromnetz kommende Versorgung wird an die Klemme J1 angeschlossen.

## 7 Wartung



Die Wartung darf nur von Fachleuten vorgenommen werden, die befähigt sind, an elektrischen Schaltkreisen tätig zu werden.

### 7.1 Wechsel der Sicherungen

Bei einem unbeabsichtigten Kurzschluss oder einem Defekt an den Ausgängen wird die Sicherung ausgelöst (FUS1).

Die benutzte Schmelzsicherung ist wie folgt beschrieben.

**Code:** FUS2ATUL

**Marke:** OMEGA

**Modelle:** GT520220

Alternativ kann eine Sicherung des Typs T 2A L 250V verwendet werden.

### 8 Müllentsorgungsstellen



Dieses Symbol und das entsprechende Recycling-System gelten nur für EULänder und finden in den anderen Ländern der Welt keine Anwendung.

Ihr Produkt wurde entworfen und hergestellt aus qualitativ hochwertigen Materialien und Komponenten, die recycelt und wiederverwendet werden können.

Dieses Symbol bedeutet, daß elektrische und elektronische Geräte am Ende ihrer Nutzungsdauer von Hausmüll getrennt entsorgt werden sollen.

Bitte entsorgen Sie dieses Gerät bei Ihrer örtlichen Sammelstelle oder im Recycling Centre.

In der Europäischen Union gibt es unterschiedliche Sammelsysteme für Elektrik- und Elektronikgeräte.

## 9 Technische Daten

### 9.1 Elektrik

IRHPS230: IN 230Vac, 50/60Hz, 30W max - OUT 24Vac, 1.2A

IRHPS120: IN 120Vac, 50/60,Hz, 30W max - OUT 24Vac, 1.2A

### 9.2 Umgebung

Betriebstemperatur: Von -50°C bis zu +60°C

### 9.3 Zertifizierungen

Elektrische Sicherheit (CE): EN60950-1, EN62368-1

Elektromagnetische Verträglichkeit (CE): EN50130-4, EN55022 (Klasse A), FCC Part 15 (Klasse A)

Schutzart IP: EN60529, (IP66)

EAC-Zertifizierung

## 10 Technische Zeichnungen



Die Abmessungen der Zeichnungen sind in Millimeter angegeben.



Abb. 2 IRHPS.

## 1 Информация о настоящем руководстве

Перед монтажом и использованием настоящего блока, внимательно прочитайте настоящее руководство. Хранить данное руководство под рукой для будущих консультаций.

### 1.1 Типографские обозначения

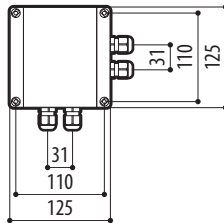
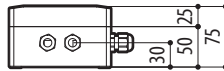

#### ОПАСНОСТЬ!

**Повышенная опасность.**

Опасность удара электрическим током. Если не указано иным образом, отключите питание. Прежде чем приступить к выполнению операций, если не указано иным образом, отключите питание.



#### ПРЕДУПРЕЖДЕНИЕ!

**Средняя опасность.**

Эта операция очень важна для правильной работы системы. Просим внимательно прочитать приведенную процедуру и выполнить ее указанным способом.



#### INFO

Описание характеристик системы. Рекомендуется внимательно для выполнения следующих фаз.

## 2 Примечания по авторскому праву и торговым маркам

Упомянутые название компаний и продукции являются торговыми марками или зарегистрированными торговыми марками, принадлежащими соответствующим компаниям.

## 3 Правила безопасности



**ПРЕДУПРЕЖДЕНИЕ!** Следует использовать только кронштейны или принадлежности, рекомендуемые для монтажа.



**ПРЕДУПРЕЖДЕНИЕ!** Система электропитания, к которой подключен прибор, должен быть оснащена биполярный автоматический выключатель защиты макс. 20А. Минимальное расстояние между контактами должно быть 3mm. Выключатель должен иметь защиту против пробоя тока на землю (дифференциальную) и сверхток (магнитотермический).

- Производитель снимает с себя какую-либо ответственность за возможный ущерб, вызванный использованием не по назначению упомянутого в данном руководстве оборудования. Также сохраняется право изменять содержание без предварительного извещения. При тщательном сборе документации, содержащейся в настоящем руководстве, были сделаны все необходимые проверки. Производитель, однако, не может взять на себя какую-либо ответственность, связанную с его использованием. Это относится к любому лицу или обществу, вовлеченному в создание и производство данного руководства.
- Перед началом любой операции, убедитесь, что электропитание отключено.
- Не использовать кабели со следами повреждения или старения.
- Ни в коем случае не вносить изменений и не выполнять подключений, не предусмотренных данным руководством. Использование оборудования не по назначению, может привести к серьезным рискам и опасно, как для персонала, так и для системы.
- Используйте только оригинальные запасные части. Номера для оригинальных запасных частей может привести к пожару, электрический разряд или других опасностей.

- Перед монтажом проверить, что поставляемый материал соответствует требуемым техническим спецификациям, проверив этикетки маркировки (4.2 Маркировка изделия, страница 2).
- Это устройство предназначено для постоянно действующей установки на здании или на соответствующей конструкции. Устройство должно быть установлено на постоянной основе перед выполнением любой операции.
- При установке устройства должны соблюдаться национальные нормативы.
- Перед началом любой операции, убедитесь, что электропитание отключено.
- Категория установки (называемая также категория перенапряжения) указывает уровни скачков напряжения сети, которым подвержен прибор. Категория зависит от места установки и присутствия устройств защиты от перенапряжений. Устройство для промышленных условий, подключенное к основным ответвлениям линии питания, относится к категории установки III. Если речь идет о данном случае, требуется уменьшение до категории II. Этого можно достичь с помощью разделительного трансформатора с заземленным экраном между первичной и вторичной обмоткой или с помощью устройств защиты от перенапряжений (SPD) с маркировкой UL, подключенных между фазой и нейтралью и между нейтралью и землей. Устройства SPD с маркировкой UL используются для повторяющегося подавления кратковременных перенапряжений и при следующих номинальных условиях функционирования: Тип 2 (Устройства SPD, постоянно подключенные к сети питания, для установки со стороны загрузки рабочего устройства); Номинальный ток разряда ( $I_n$ ) минимум 20кА. Например, можно использовать: FERRAZ SHAWMUT, ST23401PG-CN, ST240SPG-CN, указанные для 120/240Vac, ( $I_n=20kA$ ). Максимальное расстояние между установкой и переходником составляет 5м.

## 4 Идентификация

### 4.1 Описание и назначение изделия

Модуль блока питания для инфракрасного прожектора LED GEKO IRH.

### 4.2 Маркировка изделия

См. ярлык на продукт.

## 5 Подготовка изделия к использованию



**Любое изменение, выполненное без разрешения изготовителя, ведёт к потере гарантии.**

### 5.1 Распаковка

При поставке изделия убедитесь в том, что упаковка не повреждена и не имеет явных признаков падений или царапин.

В случае видимых повреждений упаковки немедленно свяжитесь с поставщиком.

Храните упаковку на случай, если необходимо отправка изделия для ремонта.

### 5.2 Содержимое

Убедитесь в том, что содержимое будет соответствовать списку материалов, приведённому ниже:

- Блок питания
- Учебник инструкции

### 5.3 Переработка в отходы в условиях безопасности материалов упаковки

Материалы упаковки полностью состоят из рекуперированного материала. Техник по установке должен переработать их в отходы в соответствии с порядком дифференцированного сбора или, в любом случае, в соответствии действующими правилами в стране использования.

В случае возврата некачественной продукции, рекомендуем использовать первоначальную оригинальную упаковку для транспортировки.

## 6 Монтаж

### 6.1 Открытие коробки

После того, как коробка открыта, определить входную клемму источника питания J1, выходные клеммы J2, J3 и позицию плавкого предохранителя FUS1.



Рис. 1

### 6.2 Подключение первого осветителя

Подключить кабели питания первого осветителя к клемме J3, выход OUT 1 (чёрные и белые кабели в силовом шнуре осветителя).

**i** В целях упрощения установки можно снять клемму, выполнить соединение и установить обратно, по завершении кабельной проводки.

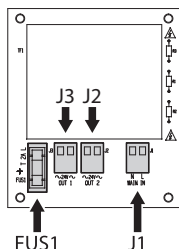
**i** Установить питатель как можно ближе к осветителю, чтобы кабели низкого напряжения были короткими (менее 20 м).

2 оставшихся провода (красный и зелёный) необходимы для удалённого подключения осветителя.

Возможны 3 конфигурации:

- При использовании автоматического включения с помощью фотозлемента на осветителе, отдельно изолировать зелёный и красный кабель.
- Если необходимо форсировать включение осветителя, закоротить 2 кабеля и изолировать с помощью обжимного соединителя.
- Если необходимо включить осветитель с удалённого управления с сухим контактом, подключить 2 провода к внешнему сухому контакту.

Для установки и управления осветителем обратиться к соответствующему руководству.

### 6.3 Подключение второго осветителя

При наличии, подключить второй осветитель аналогично первому, использовать, в этом случае, клемму J2.

**i** Строго запрещается вместе соединять кабели удалённого подключения (красный и зелёный провод) с кабелями первого осветителя. При наличии 2 осветителей и если необходимо проверить сухим контактом, необходимо, чтобы каждый из них имел свой сухой контакт подключения. В противном случае рекомендуется отдельно закоротить красный и зелёный провод (осветитель 1 и осветитель 2) и с помощью основного сетевого питания (J1) одновременно подключить или отключить два осветителя с помощью удалённого выключателя.

### 6.4 Подключение к линии питания

**⚡** В момент монтажа убедиться в том, что характеристики подаваемого питания соответствуют характеристикам, требуемым устройством.

**⚡** Проверить, что питающее напряжение соответствует требованиям питателя (230 Вольт переменного тока или 120 Вольт пер. тока, 50/60 Гц, в зависимости от приобретённой модели питателя).

**⚡** Использовать кабель подходящего сечения в зависимости от типа установки, в следующем диапазоне: 0.5mm<sup>2</sup>-1.5mm<sup>2</sup> (16-20 AWG)

**⚡** Проверить, что источники питания и соединительные кабели в состоянии обеспечить необходимое энергопотребление системы.

Электропитание, поступающее с электросети, подключается к клемме J1.

## 7 Техобслуживание



Техобслуживание должен выполнять только персонал с квалификацией работы на электрических контурах.

### 7.1 Замена предохранителя

При случайном коротком замыкании или неполадке выходов, срабатывает плавкий предохранитель (FUS1).

Использующийся плавкий предохранитель описан ниже.

**Код:** FUS2ATUL

**Изготовитель:** OMEGA

**Модель:** GT520220

Использовать, в противном случае, плавкий предохранитель типа T 2A L 250V.

## 8 Вывоз в отходы



Этот символ и система утилизации имеют значение только в странах ЕС и не находят применения в других странах мира.

Ваше изделие было изготовлено из материалов и компонентов высокого качества, могущих быть повторно использованными или утилизированными.

Электрические и электронные материалы, на которых имеется указанный символ, в конце срока службы должны выбрасываться отдельно от бытовых отходов.

Просим вывезти это устройство в Центр сбора или на экологическую станцию.

В Европейском Сообществе существуют системы дифференцированного сбора мусора для электронных и электрических изделий.

## 9 Технические параметры

### 9.1 Электрические характеристики

IRHPS230: IN 230Vac, 50/60Hz, 30W max - OUT 24Vac, 1.2A

IRHPS120: IN 120Vac, 50/60,Hz, 30W max - OUT 24Vac, 1.2A

### 9.2 Среда

Рабочая температура: От -50°C до +60°C

### 9.3 Сертификация

Электрическая безопасность (CE): EN60950-1, EN62368-1

Электромагнитная совместимость (CE): EN50130-4, EN55022 (Класс A), FCC Part 15 (Класс A)

Степень защиты IP корпуса: EN60529, (IP66)

Сертификат EAC

## 10 Технические чертежи



Размеры в чертежах выражены в миллиметрах.



Рис. 2 IRHPS.

**Headquarters Italy Videotec S.p.A.**  
Via Friuli, 6 - I-36015 Schio (VI) - Italy  
Tel. +39 0445 697411 - Fax +39 0445 697414  
Email: info@videotec.com



www.videotec.com  
MNVKIRHPS\_2104\_RU

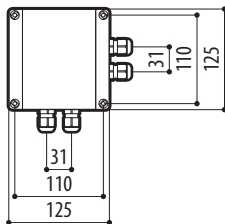
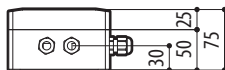



**Headquarters Italy** Videotec S.p.A.  
Via Friuli, 6 - I-36015 Schio (VI) - Italy  
Tel. +39 0445 697411 - Fax +39 0445 697414  
Email: [info@videotec.com](mailto:info@videotec.com)  
[www.videotec.com](http://www.videotec.com)

**MNVKIRHPS\_2104**